

## 付属品のご確認

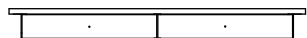

①天板(引き出し付き)

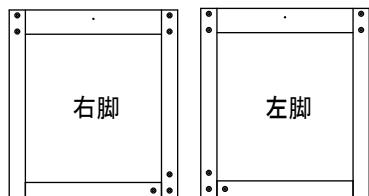

②脚(左右1脚ずつ)

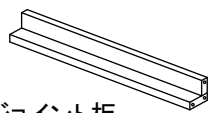

③ジョイント板

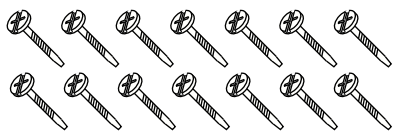

④ボルト×14本

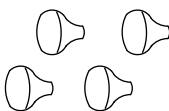

⑤つまみ×4個  
(フックと共用)

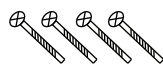

⑥ビス×4本

組み立て前に、上記すべての付属品が揃っているかご確認ください。  
付属品が足りない・破損している場合には、販売店へご連絡ください。

## 引き出しの取り外し方法

必要に応じて、下記方法で引き出しを取り外してください。

- ① ストッパーが見える位置まで、引き出しを開きます。
- ② L字になっているストッパーを奥に倒して平らにしながら、引き出しを抜き取ります。

※ 引き出しを本体に戻す時は、そのまま差し込んでください。

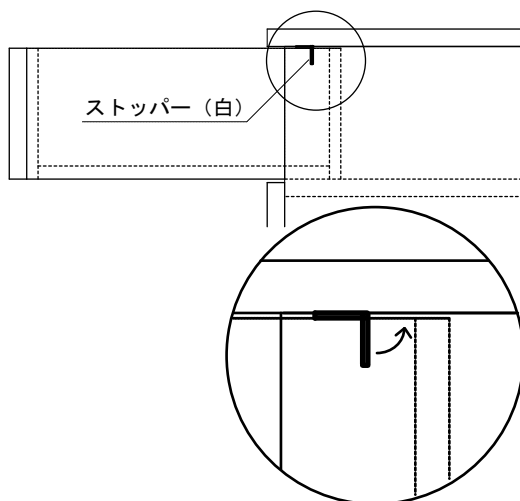

## 組み立て方法

※組み立て前にプラスドライバーを1本ご準備ください。

- 1) 左右の脚(②)とジョイント板(③)を、ボルト6本を使用して接続します。
- 2) 天板(①)を脚(②)の上ののせて、ボルト8本を使用して接続します。
- 3) 全てのボルトがしっかりとしまっているのを確認します。
- 4) 引き出しの内側からビスを差し込み、ビスの先端につまみ(⑤)を接続します。
- 5) 引き出しを取り外して(左下の説明参照)、取り外した所から左右方向にビスを差し込み、ビスの先端にフック(⑤)を接続します。
- 6) 引き出しを元に戻したら、組立完了です。

